



821LMB

SMART GARAGE™ Hub

Quick Start Guide

by **LiftMaster**



WARNING

To reduce the risk of SEVERE INJURY to persons:

- DO NOT enable the MyQ[®] Smart Garage™ Hub if operating either one-piece or swinging doors. To be enabled ONLY on a sectional door.



WARNING: This product can expose you to chemicals including lead, which are known to the State of California to cause cancer or birth defects or other reproductive harm. For more information go to www.P65Warnings.ca.gov



Read instructions thoroughly BEFORE beginning.

If using this product with residential door openers, this product must be used only with door openers manufactured after 1993 that utilize photoelectric sensors. The photoelectric sensors are always located on or near the bottom of the door track.

BEFORE YOU START, YOU MUST HAVE...



**A router with
2.4GHz Wi-Fi[®]**



**Mobile device connected to
your home Wi-Fi network**



**Compatible garage
door opener**

**To see a list of compatible garage door openers go to:
www.LiftMaster.com/MyQCompatibility**

WHAT'S IN THE BOX

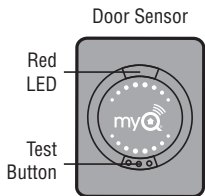
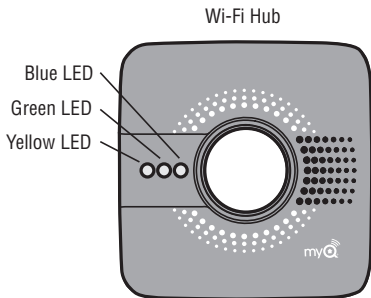

Fastening Strips for
Door Sensor



Mounting bracket



Hardware for Wi-Fi Hub
(5/32" x 1-1/2" screws)

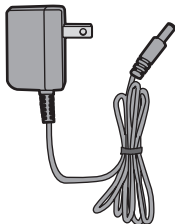

Hardware for
Door Sensor
(5/32" x 3/4" screws)

Warning Label
(not shown)

NOTE: Additional door sensors sold separately.

Tools Needed: Drill, 5/32" Drill Bit, Screwdriver, Ladder

FOR SECURITY SYSTEM OR HOME AUTOMATION SETUP

MyQ® Smart Garage™ Hub works with a variety of home security and home automation apps.

Visit: www.LiftMaster.com/WorkswithMyQ for more details.

INSTALL

1. Check your Wi-Fi

- Check the Wi-Fi signal in the garage, where the Wi-Fi Hub will be mounted.
- Make sure you have two or more Wi-Fi bars.

NOTE: *If there are signal strength issues, please visit <https://www.liftmaster.com/wifisupportvideos> for instructional videos.*

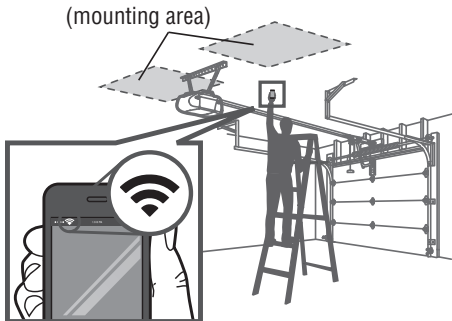

INSTALL

2. Install the Door Sensor

- Remove the pull tab from the sensor to activate the battery.
- Install the door sensor on the top panel of the garage door using the fastening strips or provided hardware.

TIP: Test your door sensor every 6 months or if the MyQ system is not working as expected.

- Press the test **BUTTON** on the door sensor, the **LED** on the door sensor should flash and the **Wi-Fi Hub** should beep.
- Perform this test 6 times. If the **LED** doesn't flash or the **Wi-Fi Hub** doesn't beep each time, replace the battery in the door sensor with a **CR2450** battery.

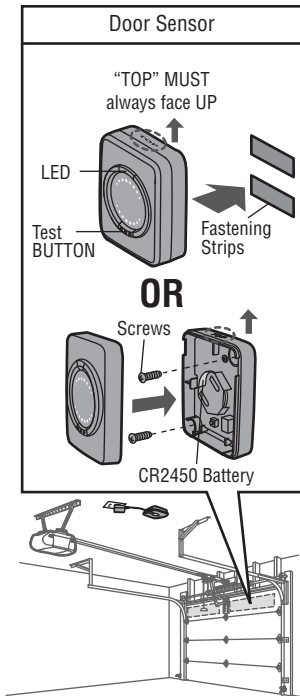

INSTALL

3. Power Up the Wi-Fi Hub

- Find a convenient location in the garage and power the Wi-Fi Hub by plugging it in. The blue LED will start blinking.

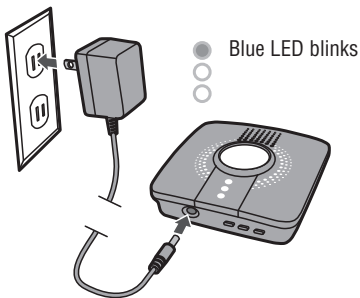

4. LiftMaster MyQ® app

- Download the LiftMaster MyQ® app or open the app if it is already installed.
- Create or sign-in to your account and follow the in-app instructions.



5. Install the Wi-Fi Hub

- After successfully completing all of the steps in the LiftMaster MyQ® app, install the Wi-Fi Hub on the ceiling, near the garage door opener.
- Plug it in and make sure the green LED turns on solid.
- Wi-Fi Hub light MUST be visible if you're standing in the doorway of the garage.

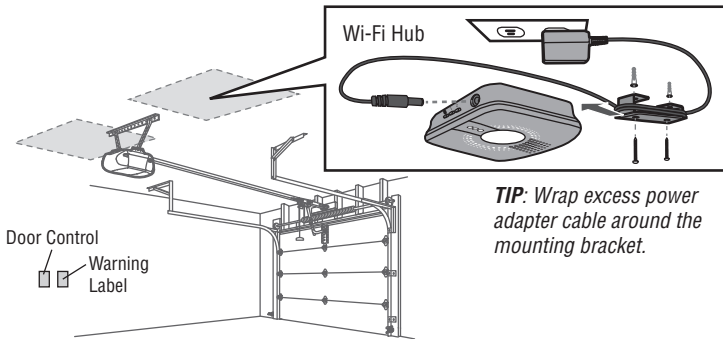

TIP: Wrap excess power adapter cable around the mounting bracket.

6. Apply Warning Label

- Attach the warning label to the wall next to the door control.

Need Help?

Go to: www.LiftMaster.com/MyQSupport

One Year Limited Warranty

LiftMaster® warrants to the first consumer purchaser of this product that it is free from defect in materials and/or workmanship for a period of 1 year from the date of purchase.

Software Agreement

Use of this product and the software embedded within the product is subject to the copyright notices, terms, and conditions available at: <http://www.myLiftMaster.com/agreement>

NOTICE: This device complies with Part 15 of the FCC rules and Industry Canada's license-exempt RSSs. Operation is subject to the following two conditions: (1) this device may not cause harmful interference, and (2) this device must accept any interference received, including interference that may cause undesired operation.

Any changes or modifications not expressly approved by the party responsible for compliance could void the user's authority to operate the equipment.

This device must be installed to ensure a minimum 20 cm (8 in.) distance is maintained between users/ bystanders and device.

This device has been tested and found to comply with the limits for a Class B digital device, pursuant to part 15 of the FCC rules and Industry Canada ICES standard. These limits are designed to provide reasonable protection against harmful interference in a residential installation. This equipment generates, uses and can radiate radio frequency energy and, if not installed and used in accordance with the instructions, may cause harmful interference to radio communications. However, there is no guarantee that interference will not occur in a particular installation. If this equipment does cause harmful interference to radio or television reception, which can be determined by turning the equipment off and on, the user is encouraged to try to correct the interference by one or more of the following measures:

- Reorient or relocate the receiving antenna.
- Increase the separation between the equipment and receiver.
- Connect the equipment into an outlet on a circuit different from that to which the receiver is connected.
- Consult the dealer or an experienced radio/TV technician for help.

Wi-Fi® is a registered trademark of Wi-Fi Alliance.



821LMB

SMART GARAGE™ Hub

Guide de Démarrage Rapide

by **LiftMaster**



AVERTISSEMENT

Pour réduire les risques de BLESSURES GRAVES :

- NE PAS activer le pont MyQ® Smart Garage™ Hub pour actionner une porte de garage rigide ou des portes pivotantes. Il doit être utilisé UNIQUEMENT sur une porte articulée.



AVERTISSEMENT : Ce produit peut vous exposer à des produits chimiques comme le plomb, reconnu par l'État de la Californie comme cause de cancers, d'anomalies congénitales et d'autres problèmes liés à la reproduction. Pour plus d'informations, visitez www.P65Warnings.ca.gov

Bien lire les instructions AVANT de commencer.



Si l'on compte utiliser ce produit avec des ouvre-portes résidentiels, il ne doit être utilisé qu'avec des ouvre-portes fabriqués après 1993 utilisant des capteurs photoélectriques. Les capteurs photoélectriques sont toujours situés sur la partie inférieure du guide de la porte ou à proximité de cette partie.

AVANT DE COMMENCER, VOUS DEVEZ AVOIR...



**Un routeur avec
2,4 GHz Wi-Fi®**



**Un appareil mobile connecté
à votre réseau Wi-Fi**



**Un ouvre-porte de
garage compatible**

Pour voir une liste des ouvre-portes de garage compatibles, aller à :
www.LiftMaster.com/MyQCompatibility

CE QUE LA BOÎTE CONTIENT

Concentrateur Wi-Fi

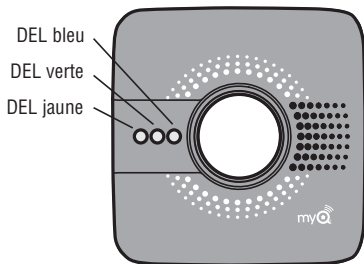

Capteur de porte

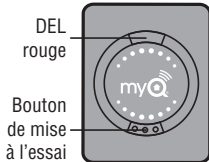

Alimentation électrique

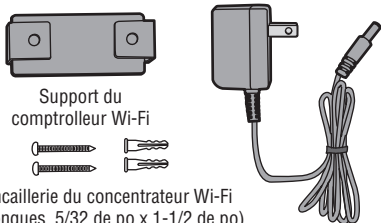

Bandes de fixation du capteur de porte



Quincaillerie pour capteur de chant de porte
(vis courtes, 5/32 de po x 3/4 de po)



Plaque-étiquette d'avertissement non illustré

REMARQUE: Capteurs de porte supplémentaires vendus séparément.

Outils nécessaires : Perceuse, mèche de 5/32 de po, tournevis, échelle

POUR LA CONFIGURATION DU SYSTÈME DE SÉCURITÉ OU D'AUTOMATISATION RÉSIDENIELLE

MyQ® Smart Garage™ Hub fonctionne avec un éventail d'applications de systèmes de sécurité et d'automatisation résidentielles.

Aller à : www.LiftMaster.com/WorkswithMyQ pour plus de détails.

INSTALLATION

1. Vérifier le signal Wi-Fi

- Vérifier le signal Wi-Fi dans le garage, là où le concentrateur Wi-Fi sera monté.
- Vérifier que le signal affiché montre plus de deux barres.

REMARQUE : En cas de problème de puissance du signal, aller à <http://www.liftmaster.com/wifisupportvideos> pour des vidéos d'instructions.

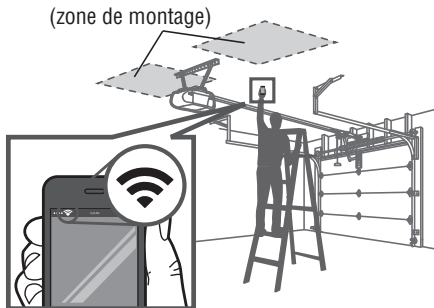

INSTALLATION

2. Installer le capteur de porte

- Retirer l'onglet du capteur pour activer la batterie.
- Installer le capteur de porte sur le panneau supérieur de la porte de garage avec les bandes de fixation ou la quincaillerie fournie.

CONSEIL : Tester le capteur de porte tous les six mois ou lorsque le système MyQ ne fonctionne pas comme prévu.

- Appuyer sur le bouton TEST sur le capteur de porte; la DEL du capteur de porte devrait clignoter et le concentrateur Wi-Fi devrait émettre des bips.
- Effectuer ce test six fois. Si la DEL ne clignote pas ou si le concentrateur Wi-Fi n'émet pas de bips chaque fois, remplacer la batterie dans le capteur de porte par une batterie CR2450.

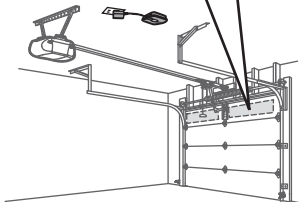
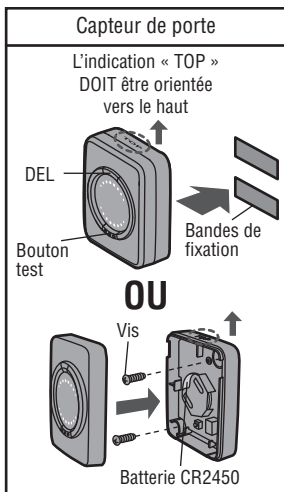

INSTALLATION

3. Mettre sous tension le Concentrateur Wi-Fi

- Trouver un endroit commode où placer le concentrateur Wi-Fi et le mettre sous tension en le branchant. La DEL bleu commencera à clignoter.

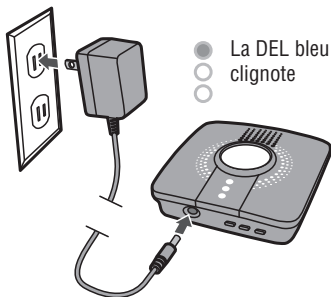

4. L'application LiftMaster MyQ®

- Télécharger l'application LiftMaster MyQ® ou ouvrir l'application si elle est déjà installée.
- Créer un compte ou s'y connecter et suivre les instructions dans l'application.



5. Installer le Concentrateur Wi-Fi

- Après avoir effectué de manière réussie toutes les étapes dans l'application LiftMaster MyQ®, installer le concentrateur Wi-Fi au plafond, à proximité de l'ouvre-porte de garage.
- Le brancher et s'assurer que la DEL verte s'allume en continu.
- Le témoin lumineux du concentrateur Wi-Fi DOIT être visible lorsque vous vous tenez dans l'ouverture de la porte de garage.

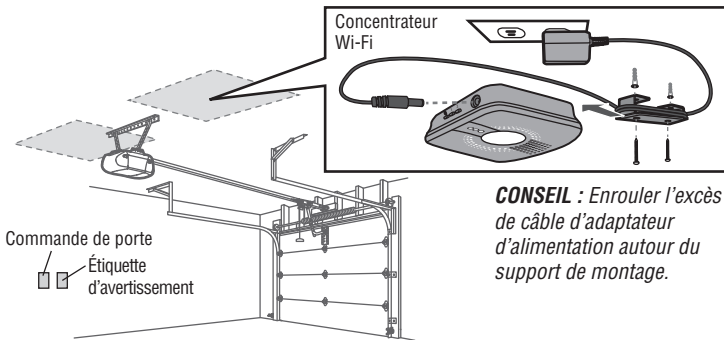

6. Apposer l'étiquette d'avertissement

- Fixer la plaque-étiquette d'avertissement au mur, à côté de la commande de porte.

Besoin d'aide?

Consulter la section Aide sur www.LiftMaster.com/MyQSupport

Garantie Limitée D'un An

LiftMaster® garantit à l'acheteur initial que le produit est exempt de tout défaut de matériaux ou de fabrication pendant une période d'un an à compter de la date d'achat.

Contrat D'utilisation Du Logiciel

L'utilisation de ce produit et du logiciel qu'il contient est soumise aux avis de propriété intellectuelle et aux conditions figurant à :
<http://www.myLiftMaster.com/agreement>

AVIS : Cet appareil est conforme aux dispositions de la partie 15 du règlement de la FCC et de l'exemption de licence IC (Industrie Canada) RSS. L'utilisation est assujettie aux deux conditions suivantes : (1) ce dispositif ne peut causer d'interférences nuisibles, et (2) ce dispositif doit accepter toute interférence reçue, y compris toute interférence pouvant causer un fonctionnement non désiré.

Tout changement ou modification non expressément approuvé par la partie responsable de la conformité pourrait annuler l'autorité de l'utilisateur d'utiliser l'équipement.

Cet appareil doit être installé de manière à laisser une distance d'au moins 20 cm (8 po) entre celui-ci et l'utilisateur ou toute personne.

Cet appareil a été testé et déclaré conforme aux limites d'un dispositif numérique de Classe B, conformément à la partie 15 du règlement de la FCC et de la norme NMB d'Innovation, Sciences et Développement économique Canada. Ces limites ont pour but de fournir une protection raisonnable contre les interférences nuisibles dans une installation résidentielle. Cet équipement génère, utilise et peut émettre des fréquences radio et, s'il n'est pas installé et utilisé conformément aux instructions, peut causer des interférences nuisibles aux communications radio. Cependant, il n'existe aucune garantie que des interférences ne se produiront pas dans une installation particulière. Si cet équipement provoque des interférences nuisibles à la réception d'une diffusion sonore ou visuelle, ce qu'on peut déterminer en l'allumant et en l'éteignant, l'utilisateur est invité à essayer de résoudre ce problème en prenant une ou plusieurs des mesures suivantes :

- Réorienter ou déplacer l'antenne de réception.
- Augmenter la distance entre l'équipement et le récepteur.
- Brancher l'appareil à une prise sur un circuit différent de celui du récepteur.
- Pour obtenir de l'aide, consulter le détaillant ou un radiotechnicien chevronné.

Wi-Fi® est une marque déposée de Wi-Fi Alliance.



821LMB

SMART GARAGE™ Hub

Guía de Inicio Rápido

by **LiftMaster**



ADVERTENCIA

Para reducir el riesgo de LESIVOS GRAVES para las personas:

- NO activar MyQ® Smart Garage™ Hub para puertas de una sola pieza o giratorias. Activarlo ÚNICAMENTE en puertas seccionales.



ADVERTENCIA: Este producto puede exponerle a productos químicos (incluido el plomo), que a consideración del estado de California causan cáncer, defectos congénitos u otros daños reproductivos. Para más información, visite www.P65Warnings.ca.gov



Leer las instrucciones ANTES de comenzar.

Para usar este producto en instalaciones residenciales, el abre-puerta debe ser un modelo posterior a 1993, ya que utilizan sensores fotoeléctricos. Los sensores fotoeléctricos se encuentran siempre en la parte inferior de la guía de la puerta o en sus proximidades.

ANTES DE COMENZAR, USTED DEBE...



**Un router con
Wi-Fi® de 2.4 GHz**



**Un dispositivo móvil conectado
a la red Wi-Fi de su casa**



**Un abre-puerta de
garaje compatible**

**Para ver una lista de abre-puertas de garaje compatibles visite:
www.LiftMaster.com/MyQCompatibility**

CONTENIDO DE LA CAJA

Distribuidor de Wi-Fi

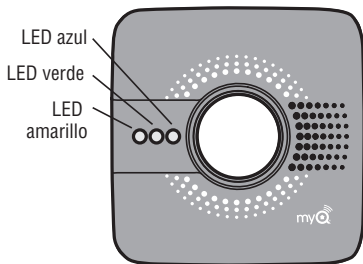

Ménsula para el distribuidor de Wi-Fi



Tornillos largos de 5/32 de pulg. x 1-1/2 de pulg. para el distribuidor de Wi-Fi

Fuente de alimentación

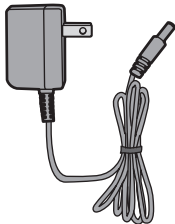

Sensor de puerta

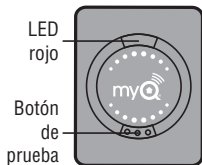

Correas de fijación para el sensor de puerta



Tornillos cortos de 5/32 de pulg. x 3/4 de pulg. para el sensor de puerta

Cartel de advertencia (no mostrado)

NOTA: Los sensores de puerta adicionales se venden por separado.

Herramientas necesarias: Taladro, broca de 5/32 de pulg., destornillador, escalera

PARA CONFIGURACIÓN DEL SISTEMA DE SEGURIDAD O DE AUTOMATIZACIÓN DE ARTEFACTOS DEL HOGAR

MyQ® Smart Garage™ Hub es compatible con diversos sistemas de seguridad y aplicaciones de automatización de artefactos del hogar.

- Visite: www.LiftMaster.com/WorkswithMyQ para obtener más detalles.

INSTALACIÓN

1. Revise la señal de Wi-Fi

- Revise la señal de Wi-Fi en el garaje, donde montará el Wi-Fi Hub.
- Asegúrese de que su señal de Wi-Fi tenga dos o más barras.

NOTA: Si experimenta problemas de señal, conéctese a <https://www.liftmaster.com/wifisupportvideos> para ver videos con instrucciones.

(área de montaje)



INSTALACIÓN

2. Instale el Sensor de la Puerta

- Quite la pestaña del sensor para activar la pila.
- Instale el sensor de la puerta en el panel superior de la puerta del garaje usando las tiras sujetadoras o los accesorios de montaje suministrados.

AVISO: Probar el funcionamiento del sensor de puerta cada seis meses o si el sistema MyQ no funciona normalmente.

- Pulsar el botón de prueba del sensor, el LED del sensor parpadeará y la unidad Wi-Fi emitirá un sonido.
- Llevar a cabo esta prueba 6 veces. Si el LED no parpadea o la unidad Wi-Fi no emite un sonido, cambiar la pila del sensor (usar una pila CR2450).

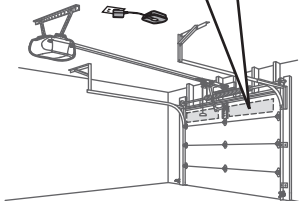
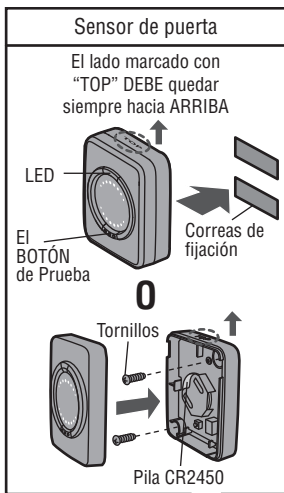

INSTALACIÓN

3. Encienda al distribuidor de Wi-Fi

- En un lugar conveniente enchufe el distribuidor de Wi-Fi para encenderlo. El LED azul comenzará a parpadear.

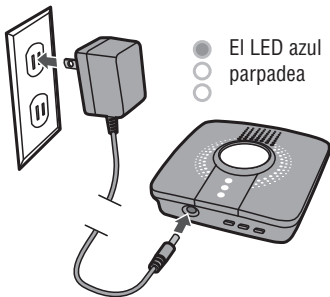

4. La Aplicación LiftMaster MyQ®

- Instalar la aplicación MyQ® de LiftMaster o abrir la aplicación si ya estuviera instalada.
- Regístrese o inicie sesión en su cuenta y siga las instrucciones de la aplicación.



5. Instale el Distribuidor de Wi-Fi

- Después de seguir todos los pasos de la aplicación LiftMaster MyQ®, instalar el distribuidor de Wi-Fi en el techo, cerca del abre-puerta de garaje.
- Enchúfelo y asegúrese de que el LED verde se encienda sin parpadear.
- La luz del distribuidor de Wi-Fi DEBE quedar a la vista si usted está parado en la entrada del garaje.

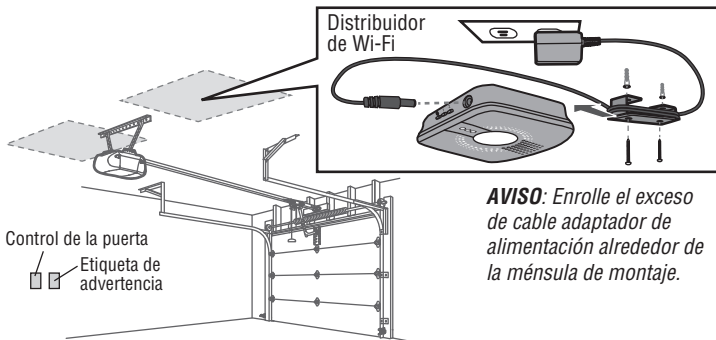

6. Aplicar la etiqueta de advertencia

- Adhiera la etiqueta de advertencia a la pared cerca del control de la puerta.

¿Necesita ayuda?

Visite: www.LiftMaster.com/MyQSupport

Un Año de Garantía Limitada

LiftMaster® garantiza al primer comprador de este producto que dicho producto está libre de defectos de materiales y/o mano de obra durante un período de 1 año a partir de la fecha de compra.

Términos y Condiciones del Software

El uso de este producto y del software en él contenido están sujetos a los derechos intelectuales, los términos y las condiciones que se encuentran en: <http://www.myLiftMaster.com/agreement>

AVISO: Este dispositivo cumple con la Parte 15 de la reglamentación de la FCC y las normas de RSS de Industry Canada para dispositivos exentos de licencia. La operación está sujeta a las siguientes dos condiciones: (1) es posible que este dispositivo no cause interferencias perjudiciales, y (2) este dispositivo debe aceptar cualquier interferencia recibida, incluidas las interferencias que puedan causar operaciones no deseadas.

Todo cambio o toda modificación no expresamente aprobada por la parte responsable del cumplimiento podrá anular el derecho de usar el equipo.

Este dispositivo debe instalarse para garantizar que se mantenga una distancia mínima de 20 cm (8 pulg.) entre los usuarios/transeúntes y el dispositivo.

Este equipo ha sido probado y se ha comprobado que cumple con los límites establecidos para un dispositivo digital de Clase B, según la Parte 15 de las normas de la FCC y la norma ICES de Industry Canada. Estos límites están diseñados para brindar una protección razonable contra interferencias perjudiciales en instalaciones residenciales. Este equipo genera, usa y puede emitir energía de radiofrecuencia. Si no se instala y utiliza de acuerdo con las instrucciones podrá causar una interferencia dañina a las comunicaciones radiales. Sin embargo, no hay garantía de que no se produzcan interferencias en una instalación particular. Si este equipo produce interferencia en la recepción de radio o televisión, lo cual puede determinarse apagando y encendiendo la unidad, el usuario debe tratar de corregir el problema por medio de lo siguiente:

- Reorientar o reubicar la antena de recepción.
- Aumentar la distancia de separación entre el equipo y el receptor.
- Conectar el equipo a un tomacorriente de un circuito eléctrico diferente al que esté conectado el receptor.
- Consultar al distribuidor del producto o a un técnico idóneo de radio y televisión.

Wi-Fi® es una marca registrada de Wi-Fi Alliance.

© 2017, LiftMaster

All Rights Reserved • Tous Droits Réservés
Todos derechos reservados

114A4989D