

Single Button Remote Control  
Model 371LM

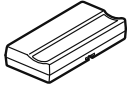

3-Button Remote Control  
Model 373LM

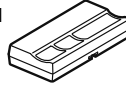

For use with garage door openers, gate operators or other products that are 315 MHz Security+<sup>®</sup>. Compatible with garage door openers that have a **purple** learn button. The code between the remote control and the receiver changes with each use, randomly accessing over a billion new codes. Refer to your product manual for the location of the learn button.

**NOTE:** Your product may look different than the products illustrated in this manual.



**WARNING:** This product can expose you to chemicals including lead, which are known to the State of California to cause cancer or birth defects or other reproductive harm. For more information go to [www.P65Warnings.ca.gov](http://www.P65Warnings.ca.gov)

### **WARNING**

To prevent possible **SERIOUS INJURY** or **DEATH** from a moving gate or garage door:

- ALWAYS keep remote controls out of reach of children. NEVER permit children to operate, or play with remote controls.
- Activate gate or door ONLY when it can be seen clearly, is properly adjusted, and there are no obstructions to door travel.
- ALWAYS keep gate or garage door in sight until completely closed. NEVER permit anyone to cross path of moving gate or door.

## PROGRAMMING THE REMOTE CONTROL

**1**

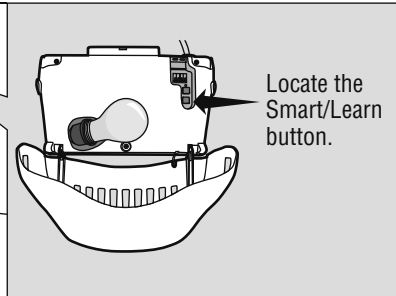
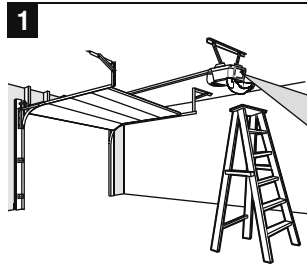

Locate the Smart/Learn button.

**2**

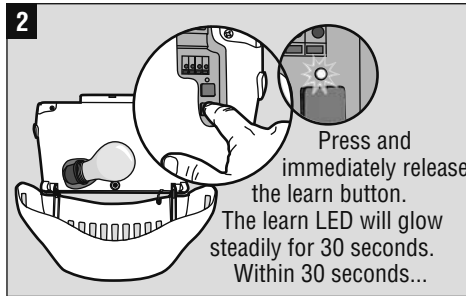

Press and immediately release the learn button. The learn LED will glow steadily for 30 seconds. Within 30 seconds...

**3**

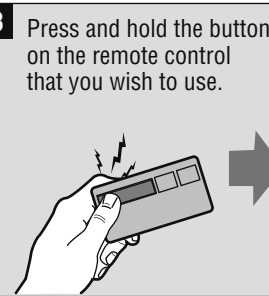

Press and hold the button on the remote control that you wish to use.



Release the button when the garage door opener lights blink or two clicks are heard. If programming to other products, press the button a second time to activate the product.

## TO CONTROL THE GARAGE DOOR OPENER LIGHTS

This feature is only available on garage door openers equipped with a multi-function door control and a remote control with more than one button. Not available with universal receiver. With Security+<sup>®</sup> remote controls, a remote control button can be programmed to operate the garage door opener lights without opening the door.

**1**

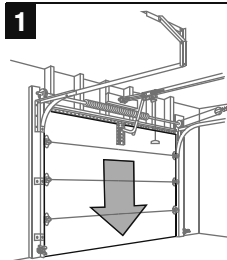

With the door closed, press and hold the remote control button that you want to control the light.

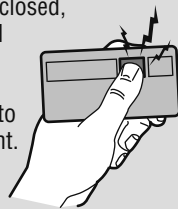

**2**

Press and hold the light button on the door control.



**3**

Press and hold the lock button on the door control.

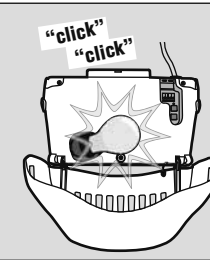

After the garage door opener lights flash, release all buttons.

Test by pressing the remote control button. The garage door opener lights should turn on or off but the door should not move.

## TO ERASE ALL CODES FROM MEMORY

When deactivating any unwanted remote control code, all previous codes will be erased.

**1**

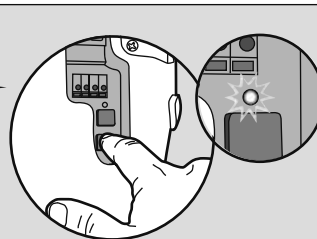
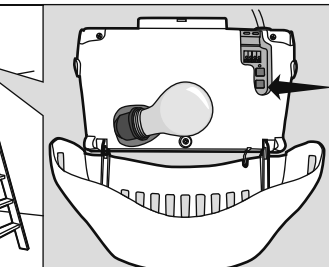
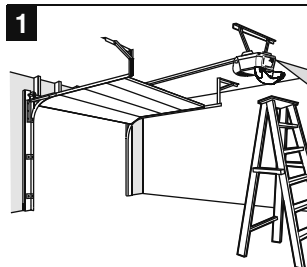

Press and hold the learn button on garage door opener or other product until the learn LED goes out (approximately 6 seconds). All previous codes are now erased. Reprogram each remote control you wish to use.

## THE REMOTE CONTROL BATTERY

The lithium battery should produce power for up to 3 years. To replace battery:

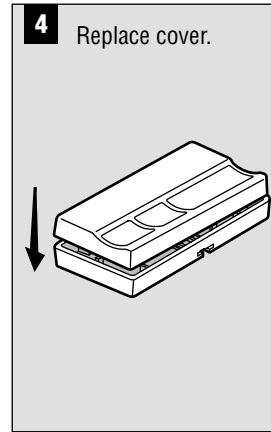
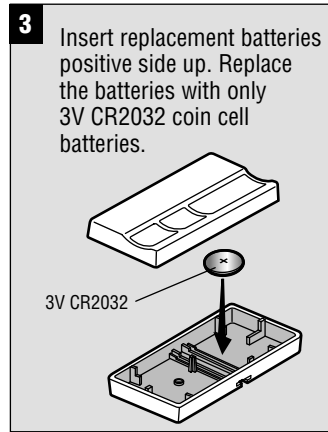
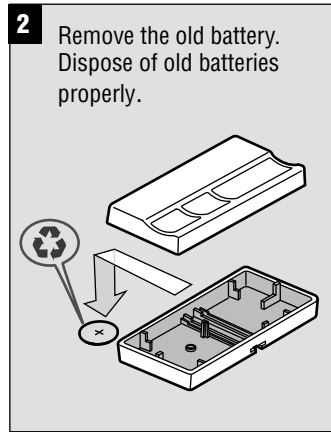
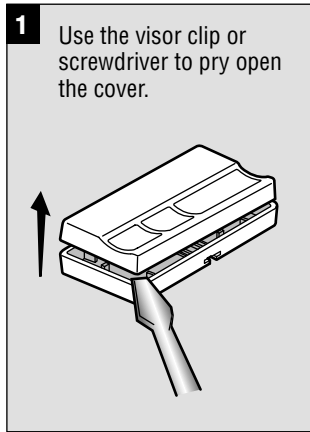

## ⚠ WARNING

To prevent possible **SERIOUS INJURY** or **DEATH**:

- NEVER allow small children near batteries.
- If battery is swallowed, immediately notify doctor.

To reduce risk of fire, explosion or chemical burn:

- Replace **ONLY** with 3V CR2032 coin batteries.
- **DO NOT** recharge, disassemble, heat above 212°F (100°C) or incinerate.

**NOTICE:** To comply with FCC and or Industry Canada rules (IC), adjustment or modifications of this receiver and/or transmitter are prohibited, except for changing the code setting or replacing the battery. **THERE ARE NO OTHER USER SERVICEABLE PARTS.**

Tested to Comply with FCC Standards FOR HOME OR OFFICE USE. Operation is subject to the following two conditions: (1) this device may not cause harmful interference, and (2) this device must accept any interference received, including interference that may cause undesired operation.

## HOW TO USE THE REMOTE CONTROL

Press and hold the button down until the door or gate starts to move. The remote control will operate from up to 3 car lengths away on typical installations.

Installations and conditions vary, contact an installing dealer for more information.

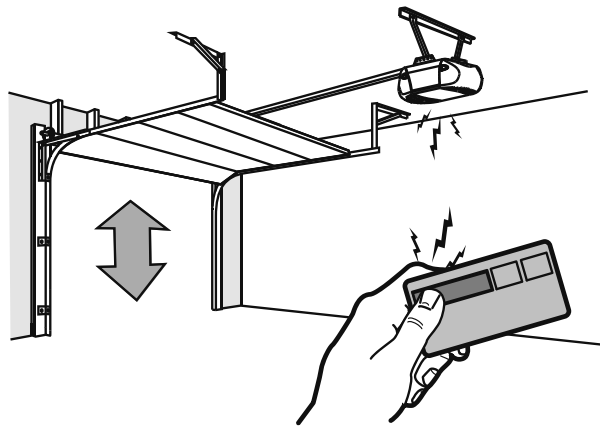

## 3-BUTTON REMOTE CONTROLS

Additional buttons on any Security+® remote control or mini-remote control can be programmed to operate other Security+® garage door openers, light controls, gate operators or access control systems.

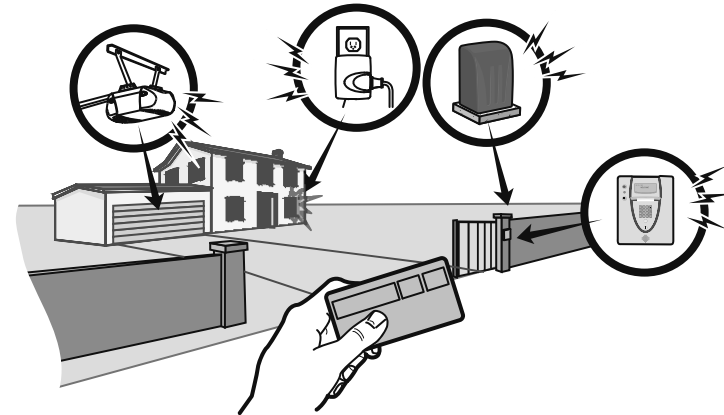

## REPLACEMENT PARTS

3V CR2032 Lithium battery .....	10A20
Visor Clip (not available for mini-remote controls).....	29B137

## ONE YEAR LIMITED WARRANTY

LiftMaster warrants to the first retail purchaser of this product that is free from defect in materials and/or workmanship for a period of 1 year from the date of purchase.

Télécommande à un bouton  
Modèle 371LM

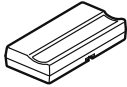

Télécommande à 3 boutons  
Modèle 373LM

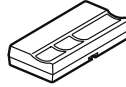

Utilisation avec les ouvre-portes de garage, les dispositifs de fermeture de porte ou d'autres produits de la gamme 315 MHz Security+®. Compatible avec les ouvre-portes de garage équipés d'un bouton d'apprentissage de couleur **violet**. Le code roulant entre ces bouton-poussoir et le récepteur change avec chaque usage, accédant au hasard plus de 100 milliards de nouveaux codes. Reportez-vous au manuel de votre produit quant à l'emplacement du bouton d'apprentissage.

**REMARQUE :** Vos produits peuvent sembler différents que les produits illustrés en ce manuel.



**AVERTISSEMENT :** Ce produit peut vous exposer à des produits chimiques comme le plomb, reconnu par l'État de la Californie comme cause de cancers, d'anomalies congénitales et d'autres problèmes liés à la reproduction. Pour plus d'informations, visitez [www.P65Warnings.ca.gov](http://www.P65Warnings.ca.gov)

## ⚠ AVERTISSEMENT

Afin d'éliminer les risques de BLESSURES GRAVES ou DE MORT découlant de l'actionnement d'une clôture ou d'une porte de garage :

- TOUJOURS garder les télécommandes hors de la portée des enfants. Ne JAMAIS laisser un enfant manipuler une télécommande ni jouer avec elle.
- Actionner la clôture ou la porte **UNIQUEMENT** lorsqu'elle est clairement visible, correctement ajustée et que le mécanisme est libre de toute entrave.
- TOUJOURS garder la clôture ou la porte de garage en vue jusqu'à sa fermeture complète. Ne permettez à quiconque de passer lorsqu'une clôture ou une porte est en mouvement.

## PROGRAMMATION DE LA TÉLÉCOMMANDE

1

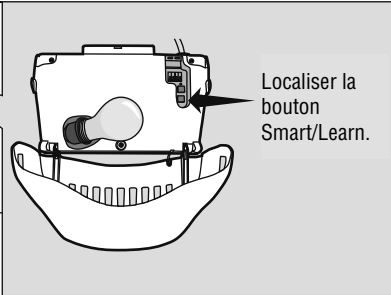
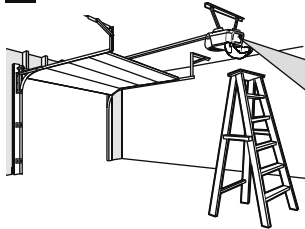

Localiser la bouton Smart/Learn.

2

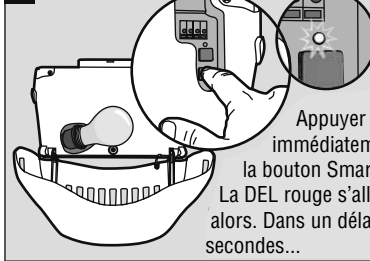

Appuyer et relâchez immédiatement sur la bouton Smart/Learn. La DEL rouge s'allume alors. Dans un délai de 30 secondes...

3

Appuyez sur le bouton de la télécommande qu'on désire utiliser.

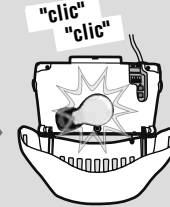
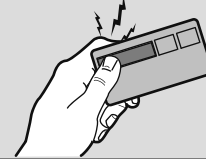

Lorsque les éclairages de l'ouvre-porte de garage clignotent **ou** que deux clics se font entendre, la télécommande a été programmée. En cas de programmation vers d'autres produits, appuyez sur le bouton une deuxième fois pour activer le produit.

## COMMANDE DE L'ÉCLAIRAGE DE L'OUVRE-PORTE

Cette fonctionnalité n'est disponible que sur les ouvre-portes équipés d'un contrôle multi-fonctionnel et d'une télécommande à plusieurs boutons. N'est pas disponible avec un récepteur universel. Avec les télécommandes Security+®, un bouton de télécommande peut être programmé pour faire fonctionner l'éclairage de l'ouvre-porte de garage sans en ouvrir la porte.

1

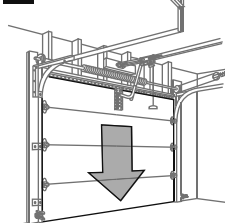

La porte étant fermée, enfoncer et tenir un bouton de la télécommande auquel on attribuera le contrôle de l'éclairage.

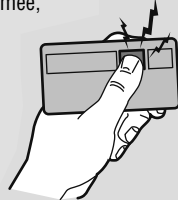

+

2

Appuyer sans relâcher sur le bouton Light (Éclairage) du commande de porte.



+

3

Appuyer sans relâcher sur le bouton Lock (Verrouillage) du commande de porte.



➔

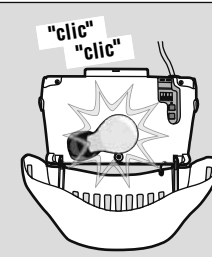

Lorsque les lumières de l'ouvre-porte clignotent, relâcher tous les boutons.

## POUR EFFACER TOUS LES CODES DE LA MÉMOIRE

Pour inactiver toute télécommande non désirée, effacer d'abord tous les codes.

1

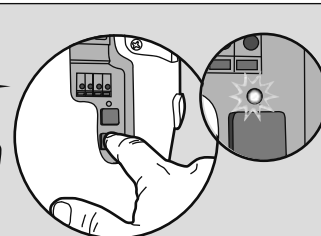
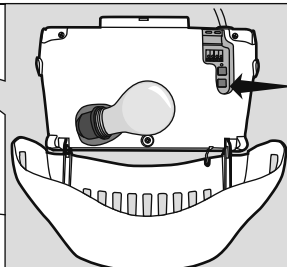
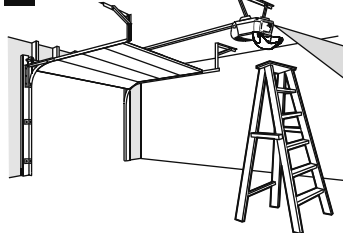

Enfoncer et tenir le bouton «learn» du ouvre-portes jusqu'à ce que le témoin lumineux learn s'éteigne (environ 6 secondes). Tous les codes précédents sont maintenant effacés. Reprogrammer chaque télécommande ou entrée sans clé qu'on désire utiliser.

Faire un essai en appuyant sur le bouton-poussoir de la télécommande. L'éclairage de l'ouvre-porte doit s'allumer ou s'éteindre sans que la porte ne bouge.

## LES PILE DE TÉLÉCOMMANDE

La pile au lithium devrait durer pendant une période allant jusqu'à 3 ans. Pour changer la pile :

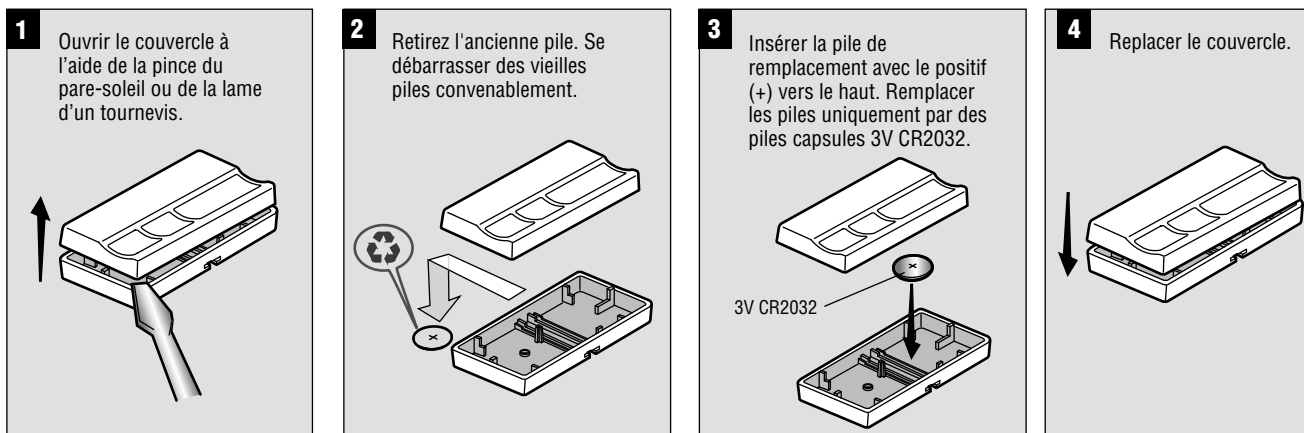

### **⚠ AVERTISSEMENT**

Pour prévenir d'éventuelles BLESSURES GRAVES ou LA MORT :

- Ne JAMAIS laisser de petits enfants à proximité des piles.
- Aviser immédiatement un médecin en cas d'ingestion de la pile.

Pour réduire le risque d'incendie, d'explosion ou de brûlure chimique :

- Remplacer les piles UNIQUEMENT par des piles capsules 3V CR2032.
- NE PAS recharger, ni démonter, ni chauffer à une température supérieure à 100°C (212°F), ni incinérer.

AVIS : Les règles de la FCC ou d'Industrie Canada (IC), ou les deux, interdisent tout ajustement ou toute modification de ce récepteur et/ou de cet émetteur, sauf pour modifier le code ou pour remplacer la pile. IL N'EXISTE AUCUNE AUTRE PIÈCE SUSCEPTIBLE D'ÊTRE ENTRETENUE PAR L'UTILISATEUR.

Vérifié pour conformité avec les normes de la FCC POUR UTILISATION À LA MAISON OU AU BUREAU. L'utilisation est sujette aux deux conditions ci-après : (1) ce dispositif ne peut causer des interférences nuisibles, et (2) ce dispositif doit accepter toute interférence reçue, y compris une interférence pouvant causer un fonctionnement non désiré.

## COMMENT UTILISER LA TÉLÉCOMMANDE

Maintenez le bouton enfoncé jusqu'à ce que la porte ou la barrière commence à se déplacer. La télécommande fonctionne habituellement jusqu'à une distance maximum de trois véhicules. Les installations et les conditions diffèrent, veuillez contacter un représentant installateur pour de plus amples informations.

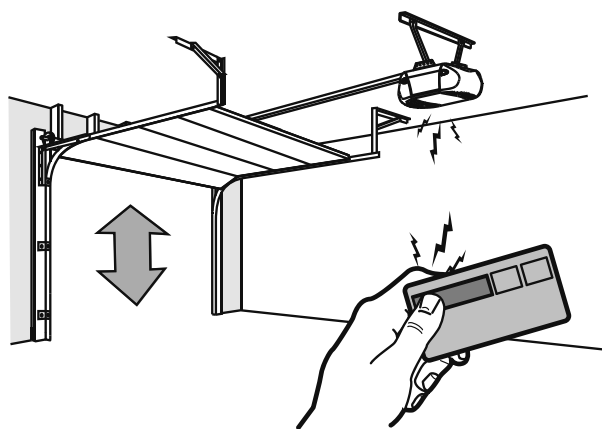

## TÉLÉCOMMANDES À 3 BOUTONS

Les boutons supplémentaires sur n'importe quelle télécommande ou télécommande miniature trois boutons Security+® peuvent être programmés pour faire fonctionner d'autres ouvre-portes de garage ou système d'accès Security+®.

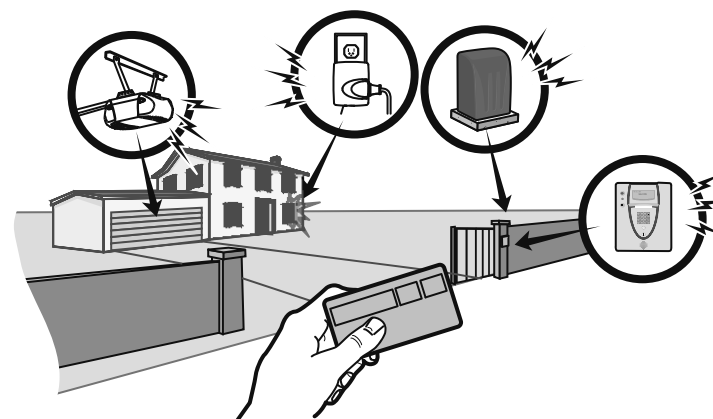

## PIÈCES DE RECHANGE

Pile au lithium 3V CR2032 .....	10A20
Pince de pare-soleil (non disponible avec les mini-télécommandes) .....	29B137

## GARANTIE LIMITÉE DE UN AN

LiftMaster garantit à l'acheteur au détail initial de ce produit que le produit est exempt de tout défaut de matière ou vice de fabrication pour une an.

Control remoto con un botón  
Modelo 371LM

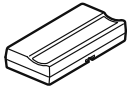

Control remoto con 3 botones  
Modelo 373LM

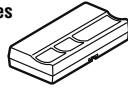

Para uso con abre-puertas de garajes, portones y otros productos Security+® de 315 MHz. Compatible con abre-puertas de garaje que tienen un botón **púrpura** de aprendizaje. El código del control remoto y el receptor cambia aleatoriamente cada vez que se usa, y se pueden combinar hasta 100 mil millones de códigos. Consultar el manual del producto sobre la ubicación del botón de aprendizaje.

**NOTA:** Sus productos pueden parecer diferentes que los productos ilustrados en este manual.



**ADVERTENCIA:** Este producto puede exponerle a productos químicos (incluido el plomo), que a consideración del estado de California causan cáncer, defectos congénitos u otros daños reproductivos. Para más información, visite [www.P65Warnings.ca.gov](http://www.P65Warnings.ca.gov)

## ⚠ ADVERTENCIA

Para evitar posibles LESIONES GRAVES o INCLUSO LA MUERTE con el movimiento del portón o la puerta de cochera:

- SIEMPRE conserve los controles remotos donde los niños no los alcancen. NUNCA deje que los niños usen ni jueguen con los transmisores de control remoto.
- Active el portón o la puerta SÓLO si puede verlos claramente, si están bien ajustados, y si no hay ninguna obstrucción en su trayectoria.
- SIEMPRE conserve el portón o la puerta de cochera a la vista hasta que esté completamente cerrada. NUNCA permita que nadie cruce la trayectoria de una puerta o portón en movimiento.

## PROGRAMAR EL CONTROL REMOTO

**1**

**2**

Ubique el botón Smart/Learn (Aprendizaje).

**3**

Oprima y suelte inmediatamente el botón Smart/Learn (Aprendizaje). El indicador DEL se encenderá. Dentro de los 30 segundos...

**3**

Oprimir el botón del control remoto con el cual desea comandar la puerta.

"chasquido"  
"chasquido"

Si las luces de la unidad se encienden intermitentemente o escucha dos clics, significa que el control remoto está programado. Al programarlo para otros productos, oprima el botón por segunda vez para activar el producto.

## PARA CONTROLAR LAS LUCES DEL ABRE-PUERTAS

Esta función se encontrará solamente en abre-puertas de garaje equipadas con control de varias funciones y control remoto con más de un botón. Función no disponible en receptores electrónicos universales. En el control remoto Security+® es posible programar un botón para encender las luces sin abrir la puerta del garaje.

**1**

Con la puerta cerrada, oprima y mantenga oprimido el botón del control remoto que desee usar para el control de la luz.

**2**

Oprima y mantenga oprimido el botón de light (luz) de la control de la puerta.

**3**

Oprima y mantenga oprimido el botón lock (bloqueo) de la control de la puerta.

"chasquido"  
"chasquido"

Cuando las luces de la unidad se enciendan intermitentemente, suelte todos los botones.

Probar oprimiendo el botón remoto. Deben encenderse y apagarse las luces del abridor pero la puerta debe permanecer inmóvil.

## PARA BORRAR TODOS LOS CÓDIGOS DE LA MEMORIA

Para desactivar cualquier control remoto que no desee usar, antes que nada borre todos los códigos.

**1**

Oprima y mantenga oprimido el botón Smart/Learn "Aprendizaje" de la abre-puertas, hasta que la luz del indicador de Smart/Learn "Aprendizaje" se apague (aproximadamente 6 segundos). Ya estarán borrados todos los códigos anteriores. Vuelva a programar cada uno de los controles remotos o la entrada sin llave que desee usar.

## LA BATERÍA DEL CONTROL REMOTO

La batería de litio puede durar hasta 3 años. Para cambiar la batería:

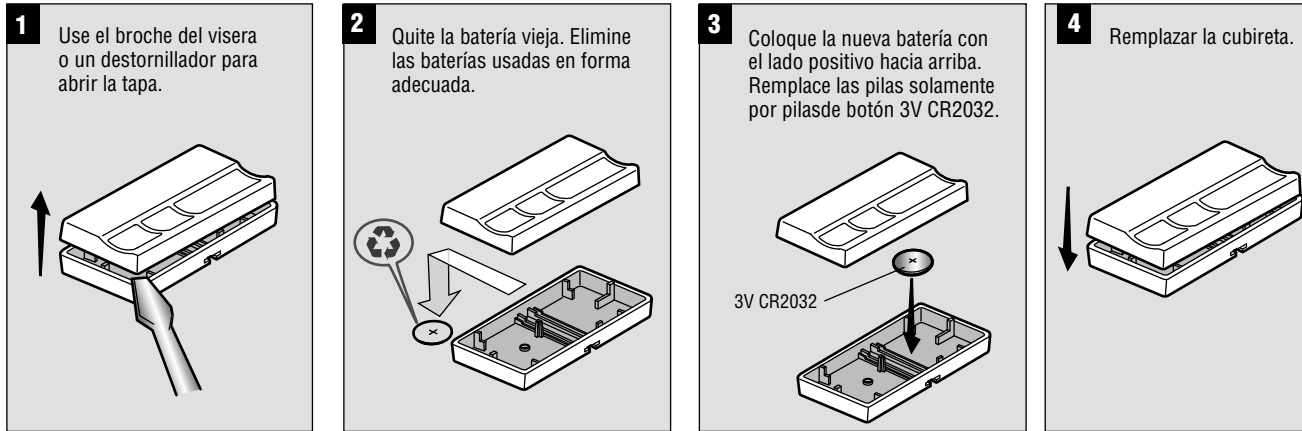

## ⚠️ ADVERTENCIA

Para evitar la posibilidad de LESIONES GRAVES o INCLUSO LA MUERTE:

- NUNCA permita que los niños pequeños estén cerca de las baterías.
  - Si alguien se traga una batería, llame al médico de inmediato.
- Para reducir el riesgo de incendio, explosión o combustión química:
- Reemplace ÚNICAMENTE con baterías planas 3V CR2032.
  - NO recargue, desarme, caliente por encima de 100°C (212°F) o incinere.

AVISO: Para cumplir con las reglas de la FCC y/o de Canadá (IC), ajustes o modificaciones de este receptor y/o transmisor están prohibidos, excepto por el cambio de la graduación del código o el remplazo de la pila. NO HAY OTRAS PIEZAS REPARABLES DEL USUARIO.

Se ha probado para cumplir con las normas de la FCC para USO DEL HOGAR O DE LA OFICINA. La operación está sujeta a las dos condiciones siguientes: (1) este dispositivo no puede causar interferencia perjudicial, y (2) este dispositivo debe aceptar cualquier interferencia recibida, incluyendo la interferencia que puede causar una operación no deseable.

## CÓMO USAR EL CONTROL REMOTO

Mantenga oprimido el botón hasta que la puerta comience a moverse. El control remoto operará desde una distancia de hasta 3 autos en las instalaciones típicas. Los tipos y las condiciones de instalación pueden variar. Comuníquese con un distribuidor con servicio técnico para obtener más información.

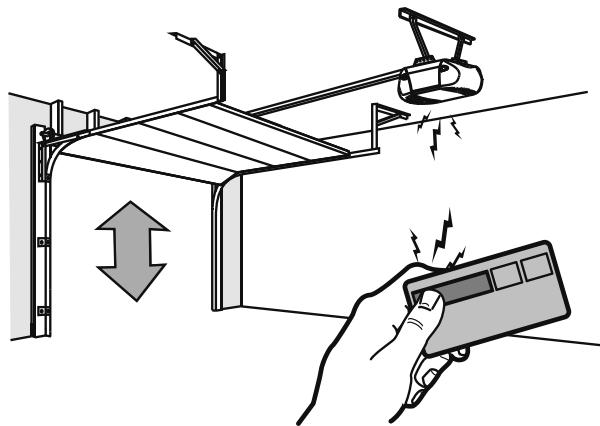

## CONTROLES REMOTOS DE 3 BOTONES

Los canales adicionales de cualquier control remoto o minicontrol remoto Security+® se pueden programar para funcionar con otros abre-puertas de garaje, controles de luz, operadores de portón o sistemas de control de acceso de Security+®.

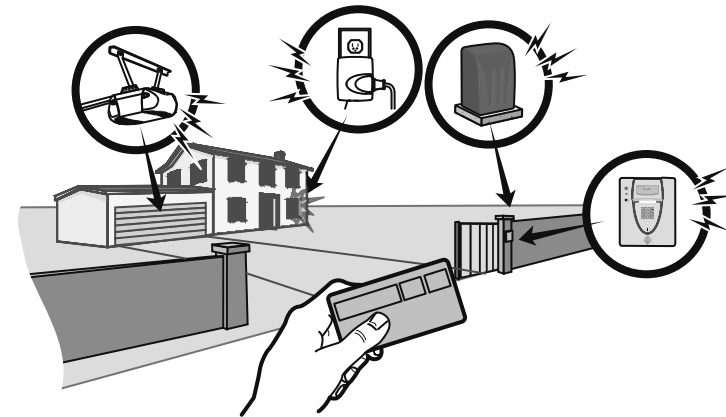

## PARTES DE REPUESTO

Batería de litio de 3V CR2032 .....	10A20
Broche de la visera (no es disponible con minicontrol remotos) .....	29B137

## GARANTÍA LIMITADA DE UN AÑO

LiftMaster garantiza al primer comprador de este producto que está libre de defectos de materiales y/o mano de obra, y dicha garantía se extiende por un año a partir de fecha de compra.



